



THE DISPLAY CHOICE
OF PROFESSIONALS™

MD-2402 & MD-2702 LCD монитор

Руководство

ПОЛЬЗОВАТЕЛЯ

www.agneovo.com

ОГЛАВЛЕНИЕ

ИНФОРМАЦИЯ ПО ТЕХНИКЕ БЕЗОПАСНОСТИ

WEEE	4
------------	---

МЕРЫ ПРЕДОСТОРОЖНОСТИ

Примечание	5
Меры предосторожности при настройке	5
Меры предосторожности при использовании	6
Чистка и уход	7
Дополнительные примечания	7

ГЛАВА 1: ОПИСАНИЕ ПРОДУКТА

1.1 Комплектация	8
1.2 Установка	9
1.2.1 Установка подставки	9
1.2.2 Регулировка угла наклона и высоты	10
1.2.3 Настенное крепление	11
1.3 Обзор	12
1.3.1 Панель управления и индикатор	12
1.3.2 Вид сзади	13

ГЛАВА 2: ПОДКЛЮЧЕНИЕ

2.1 Подключение питания	14
2.2 Подключение источников входного сигнала	15

ГЛАВА 3: ИСПОЛЬЗОВАНИЕ LCD МОНИТОРА

3.1 Включение питания	16
3.2 Выбор источника входного сигнала	16
3.3 Использование функции автоматической настройки	17
3.4 Выбор режима изображения	17
3.5 Отображение экранного меню	18
3.6 Блокировка экранного меню	18

ГЛАВА 4: ЭКРАННОЕ МЕНЮ

4.1 Использование экранного меню	20
4.2 Структура экранного меню	21

ГЛАВА 5: НАСТРОЙКА LCD МОНИТОРА

5.1 Настройка яркости	22
5.2 Настройка изображения	24
5.3 Настройка цветовой температуры	25
5.4 Настройка экранного меню	26
5.5 Системные настройки	27

ГЛАВА 6: ПРИЛОЖЕНИЕ

6.1 Предупреждающие сообщения	28
6.2 Тайминг	29
6.3 Устранение неисправностей	30
6.4 Транспортировка LCD монитора	31

ОГЛАВЛЕНИЕ

ГЛАВА 7: ТЕХНИЧЕСКИЕ ХАРАКТЕРИСТИКИ

7.1 Технические характеристики монитора	33
7.2 Размеры монитора	34
7.2.1 Размеры MD-2402.....	34
7.2.2 Размеры MD-2702.....	35

ИНФОРМАЦИЯ ПО ТЕХНИКЕ БЕЗОПАСНОСТИ

WEEE

Информация для пользователей, проживающих на территории Европейского Союза.

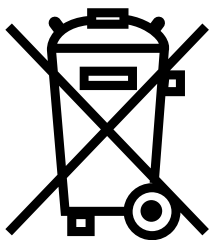

Символ на продукте или его упаковке означает, что по окончании срока службы этот продукт следует утилизировать отдельно от обычных бытовых отходов. Пожалуйста, имейте в виду, что вы несете ответственность за утилизацию электронного оборудования в центрах переработки, чтобы помочь сохранить природные ресурсы. Каждая страна Европейского Союза должна иметь свои центры сбора для переработки электрического и электронного оборудования. Для получения информации о месте сдачи для вторичной переработки обратитесь в местный орган по утилизации отходов электрического и электронного оборудования или к продавцу, у которого вы приобрели продукт.

МЕРЫ ПРЕДОСТОРОЖНОСТИ

МЕРЫ ПРЕДОСТОРОЖНОСТИ



Условные обозначения



Этот значок указывает на наличие потенциальной опасности, которая может привести к травме или повреждению продукта.



Этот значок указывает на важную информацию по эксплуатации и обслуживанию.

Примечание

- Внимательно прочитайте данное руководство перед использованием LCD монитора и сохраняйте его для дальнейшего использования.
- Технические характеристики продукта и другая информация, приведенная в данном руководстве пользователя, приведены только для справки. Вся информация может быть отредактирована без уведомления. Обновленный контент можно загрузить с нашего веб-сайта по адресу www.agneovo.com.
- Чтобы защитить свои права как потребителя, не удаляйте наклейки с LCD монитора. Это может повлиять на определение гарантийного срока.

Меры предосторожности при настройке



Не размещайте LCD монитор рядом с источниками тепла, такими как обогреватель, вытяжной вентилятор или под прямыми солнечными лучами.



Не закрывайте и не блокируйте вентиляционные отверстия в корпусе.



Поместите LCD монитор на устойчивой платформе. Не устанавливайте LCD монитор там, где он может подвергаться вибрации или ударам.



Поместите LCD монитор в хорошо вентилируемом помещении.



Не размещайте LCD монитор вне помещения.



Не устанавливайте LCD монитор в пыльной или влажной среде.



Не проливайте жидкость и не вставляйте острые предметы в вентиляционные отверстия. Это может привести к пожару, поражению электрическим током или повреждению LCD монитора.

МЕРЫ ПРЕДОСТОРОЖНОСТИ

Меры предосторожности при использовании



Используйте только шнур питания, поставляемый с LCD монитором.



Сетевая розетка должна быть установлена рядом с LCD монитором и легко доступна.



Если используется удлинитель с LCD монитором убедитесь, что общее потребление тока подключенного к розетке, не превышает номинального значения.



Не ставьте никаких предметов на шнур питания. Не размещайте LCD монитор там, где можно на него наступить.



Если LCD монитор не будет использоваться в течение длительного периода времени, выньте вилку шнура питания из розетки.



Для отсоединения шнура питания держитесь за штепсельную головку. Не дергайте за шнур; это может привести к пожару или поражению электрическим током.



Не вынимайте вилку из розетки и не прикасайтесь к ней влажными руками.



ПРЕДУПРЕЖДЕНИЕ:

Отсоедините кабель питания от розетки и обратитесь к специалисту в следующих случаях:



- При повреждении шнура питания.
- Если LCD монитор упал или корпус поврежден.
- Если LCD монитор испускает дым или запах.



Потолочное крепление или крепление на любой другой горизонтальной поверхности не рекомендуется.



ПРЕДУПРЕЖДЕНИЕ:

Установка в нарушение инструкций может привести к нежелательным последствиям, особенно к травмам людей и повреждению имущества. Пользователям, которые уже установили монитор на потолке или на любой другой горизонтальной поверхности, настоятельно рекомендуется обратиться в AG Neovo за консультациями и решениями, которые помогут обеспечить максимально приятное и полноценное отображение.

МЕРЫ ПРЕДОСТОРОЖНОСТИ

Чистка и уход



Не пытайтесь самостоятельно обслуживать LCD монитор, обратитесь к квалифицированному обслуживающему персоналу.

Открытие или снятие крышек может привести к поражению электрическим током или другим рискам.

Дополнительные примечания

Для поддержания стабильной световой характеристики рекомендуется использовать режим низкой яркости.

В связи с продолжительностью жизни ламп подсветки, яркость LCD монитора может уменьшаться со временем.

Если статические изображения отображаются в течении длительного времени, оно может оставить отпечаток на экране. Это называется остаточное изображение или выгорание.

Для предотвращения появления остаточного изображения, выполните одно из следующих действий:

- Установите на мониторе функцию выключения через определенное время бездействия.
- Используйте заставку которая движется, или полную заливку экрана белым цветом.
- Регулярно меняйте фон рабочего стола.
- Отрегулируйте LCD монитор в соответствии с настройками низкой яркости.
- Выключайте LCD монитор когда система не используется.

Что делать если на LCD мониторе отображается остаточное изображение:

- Выключите LCD монитор на длительное время. Это может быть несколько часов или несколько дней.
- Используйте экранную заставку и запускайте ее в течении длительного времени.
- Используйте черно-белое изображение в течении длительного времени.

Панель LCD монитора состоит из нескольких миллионов микро-транзисторов. Это нормально, когда несколько транзисторов выходят из строя и меняют цвет. Это приемлемо и не считается браком.

ГЛАВА 1: ОПИСАНИЕ ПРОДУКТА

1.1 Комплектация

При распаковке проверьте включены ли в комплект следующие элементы. Если какой-либо из них отсутствует или поврежден, обратитесь к вашему поставщику.

LCD монитор

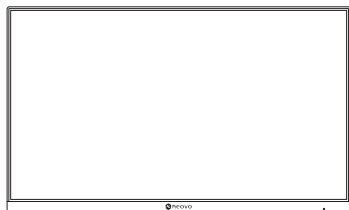

MD-2402

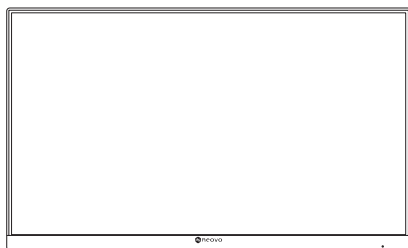

MD-2702

Подставка и винты

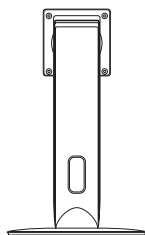

(M4 x 10 мм) *4 шт.

Краткое руководство пользователя



Гарантийный талон

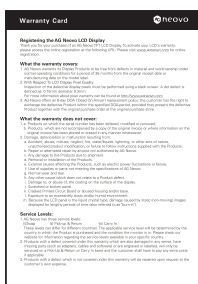

Адаптер питания

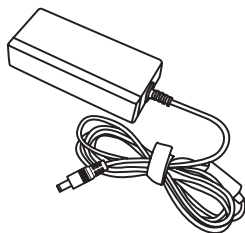

Шнур питания

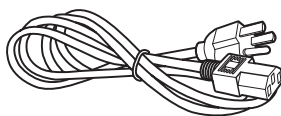

Кабель HDMI

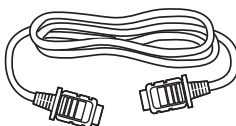

Примечание:

Необходимо использовать только прилагаемый адаптер питания:

- ◆ Технология адаптера
Номер модели: ATM065T-P120
Рейтинг: 12V/5A

Примечание:

- ◆ Изображения только для справки. Фактические предметы могут отличаться.

1.2 Установка

1.2.1 Установка подставки

1. Положите LCD монитор экраном вниз на ровную мягкую поверхность.
2. Прикрепите подставку к LCD монитору.
 - а. Выровняйте и прикрепите подставку к задней части LCD монитора.
 - б. Используйте винты, чтобы закрепить подставку.

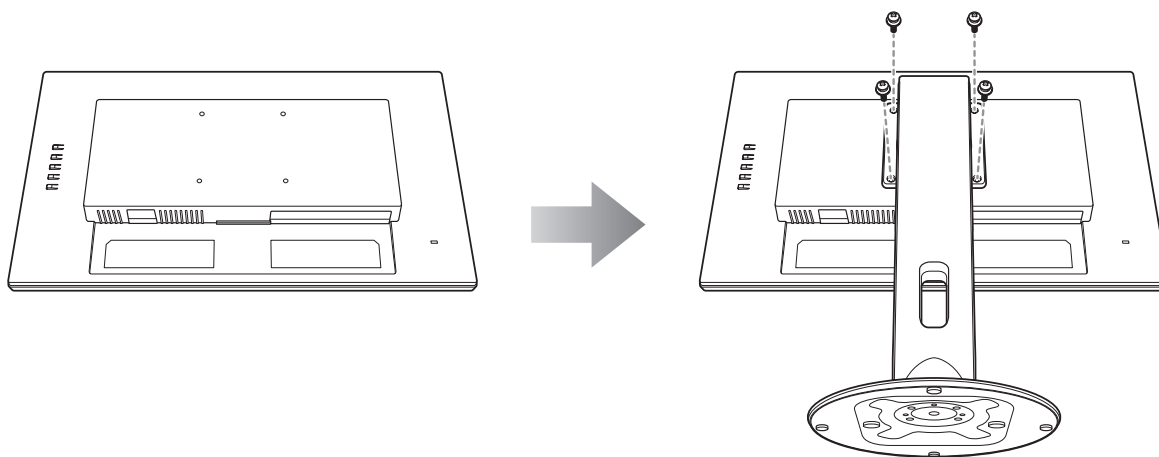

3. Установите LCD монитор в вертикальное положение.

ОПИСАНИЕ ПРОДУКТА

1.2.2 Регулировка угла наклона и высоты

Для оптимального просмотра рекомендуется взглянуть на всю поверхность экрана, а затем отрегулировать угол наклона LCD монитора и высоту в соответствии с вашими предпочтениями.

Держите подставку, чтобы экран не опрокинулся при регулировке.

Вы можете отрегулировать угол наклона и высоту экрана, как показано ниже:

Угол наклона:

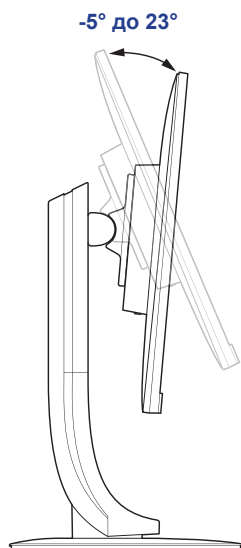

Угол вращения:

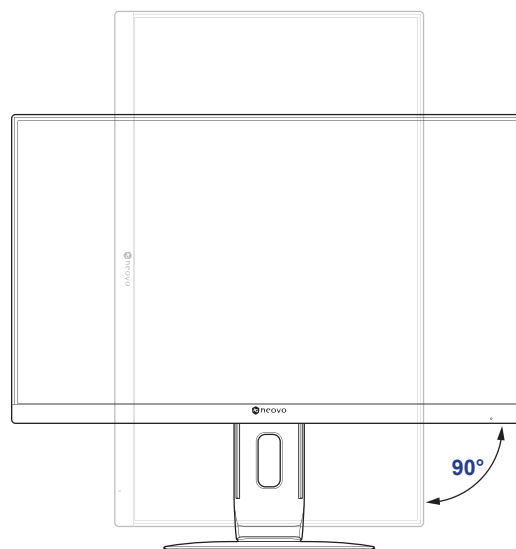

Примечание: Перед выполнением регулировки обязательно отрегулируйте высоту до самого высокого положения, а затем поверните экран на 90°.

Угол поворота:

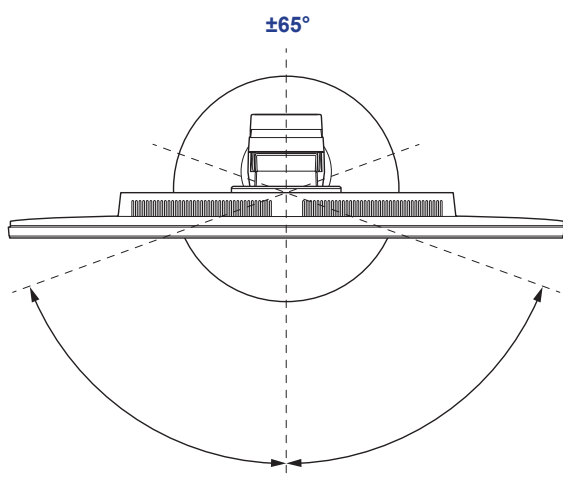

Регулировка высоты:

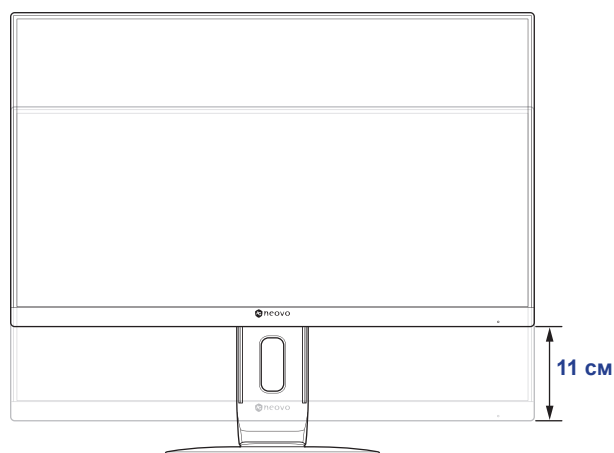

ОПИСАНИЕ ПРОДУКТА

1.2.3 Настенное крепление

Чтобы закрепить LCD монитор на стене, выполните следующие действия:

1. Снятие подставки.

См.стр. 31.

2. Настенное крепление LCD монитора.

Прикрутите монтажный кронштейн к отверстиям VESA на задней панели LCD монитора.

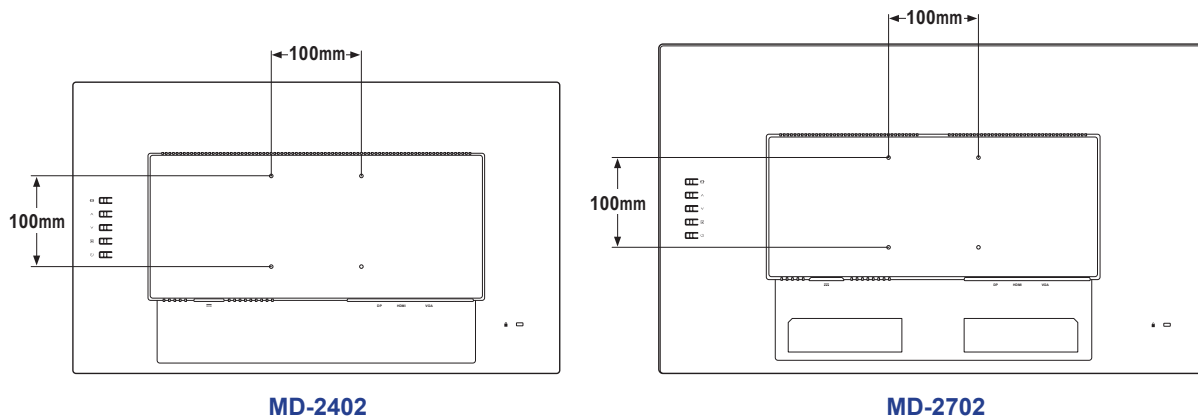

Примечание: Примите меры для предотвращения падения LCD монитора и уменьшения возможных травм, а также повреждения в случае землетрясения или других бедствий.

- Используйте только комплект для настенного монтажа размером 100 x 100 мм, рекомендованный AG Neovo. Все комплекты AG Neovo для настенного монтажа соответствуют стандарту VESA.
- Закрепите LCD монитор на прочной стене, достаточно прочной, чтобы выдержать его вес.
- Рекомендуется устанавливать LCD монитор на стену, не наклоняя его вниз.

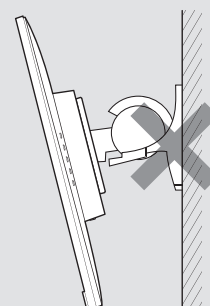

ОПИСАНИЕ ПРОДУКТА

1.3 Обзор

1.3.1 Панель управления и индикатор

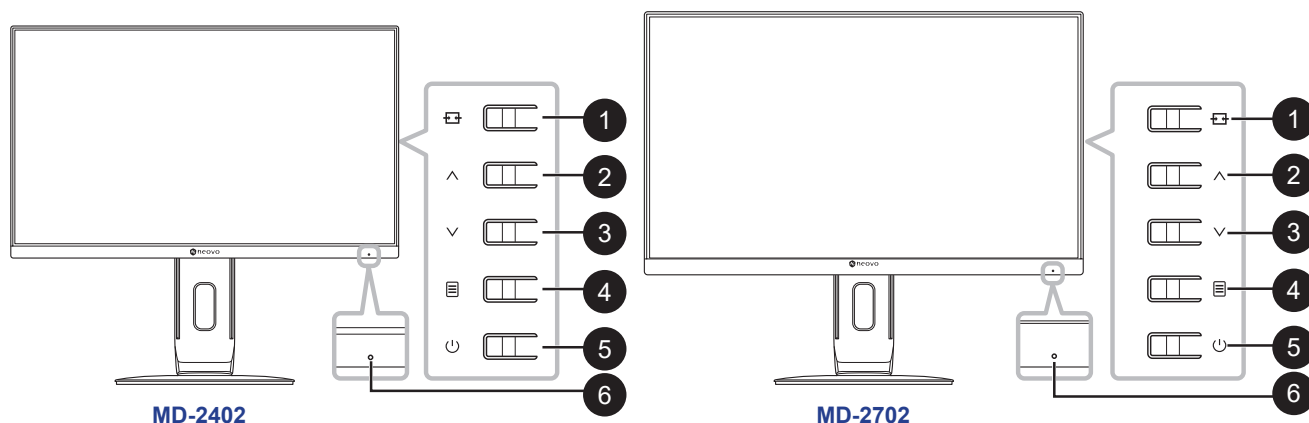

1

AUTO/SOURCE/EXIT (⇐⇒): Hot Key: Source Key

- Когда экранное меню выключено, нажмите и удерживайте перечисленные ниже клавиши клавиатуры не менее 3 секунд, чтобы активировать функцию автоматической настройки (для источника входного сигнала VGA).
- Когда экранное меню выключено, нажмите для выбора входа при подключении входного кабеля.
- Когда экранное меню включено, нажмите для выхода из экранного меню.

2

UP (∧):

Когда экранное меню включено, перемещайтесь по значкам настроек или настраивайте функцию.

3

DOWN (∨): Hot Key: PICTURE MODE Select

- Когда экранное меню выключено, активируйте Режим изображения (PICTURE MODE).
- Когда экранное меню включено, перемещайтесь по значкам настроек или настраивайте функцию.

4

MENU/ENTER (☰):

Активное экранное меню, подтверждение настройки функций или выход из экранного меню.

5

POWER (⏻):

Нажмите, чтобы включить или выключить монитор.

6

Power status indicator: Указывает рабочее состояние монитора:

- Горит синим – монитор включен.
- Мигает синим – монитор находится в режиме ожидания.
- Не горит – монитор выключен.

ОПИСАНИЕ ПРОДУКТА

1.3.2 Вид сзади

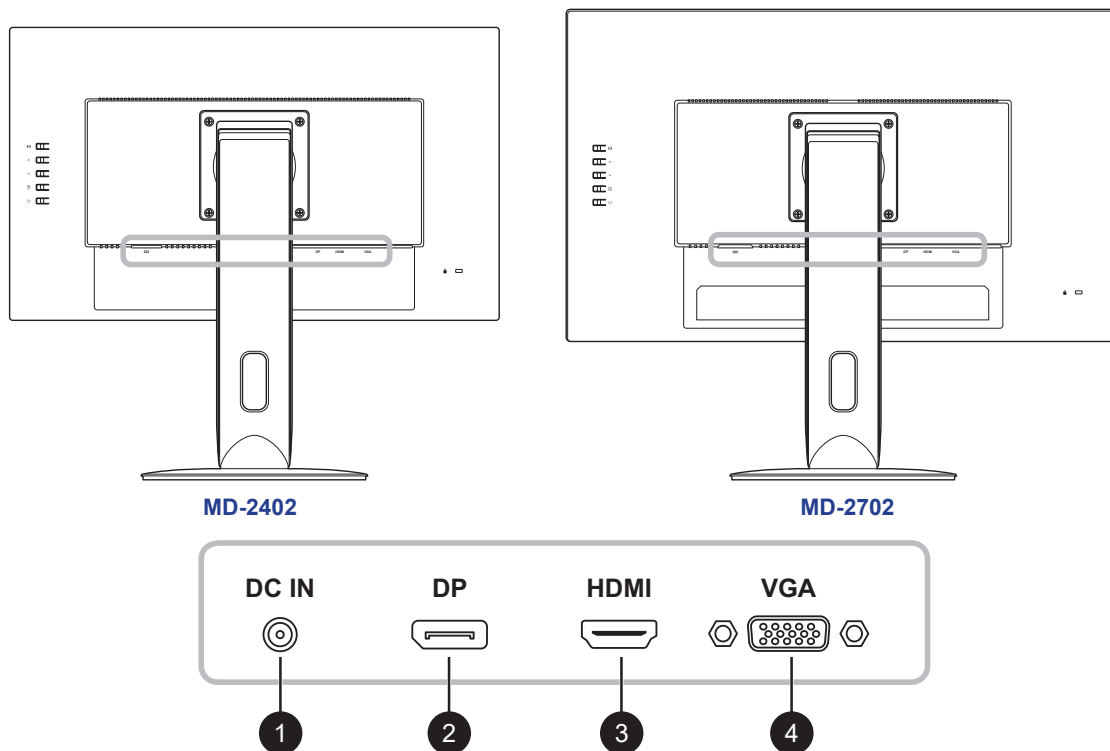

1

DC IN:

Подключите с помощью прилагаемого адаптера питания.

2

DisplayPort IN:

Подключите входной сигнал DisplayPort.

3

HDMI IN:

Подключите входной сигнал HDMI.

4

VGA IN:

Подключите входной сигнал VGA.

ГЛАВА 2: ПОДКЛЮЧЕНИЕ



ВНИМАНИЕ:

Перед выполнением каких-либо подключений убедитесь, что LCD монитор не подключен к электрической сети. Подключение кабелей при включенном питании может привести к поражению электрическим током или травме.

2.1 Подключение питания

1. Подключите шнур питания к адаптеру питания.
2. Подключите адаптер питания к входу питания постоянного тока на задней панели LCD монитора.
3. Подключите вилку шнура питания к розетке или источнику питания.

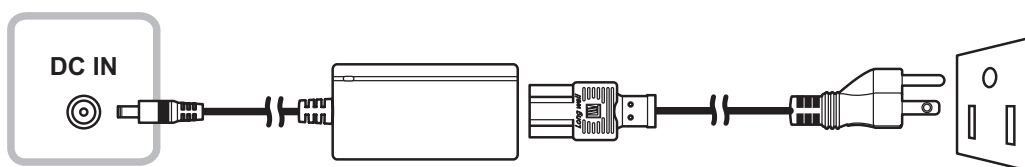

ВНИМАНИЕ:

При отсоединении шнура питания держите его за вилку. Никогда не тяните за шнур.

2.2 Подключение источников входного сигнала

Источники входного сигнала могут быть подключены с помощью любого из следующих кабелей:

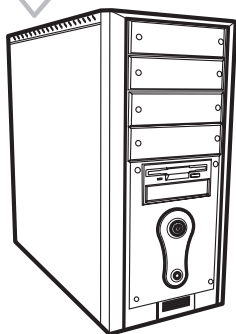
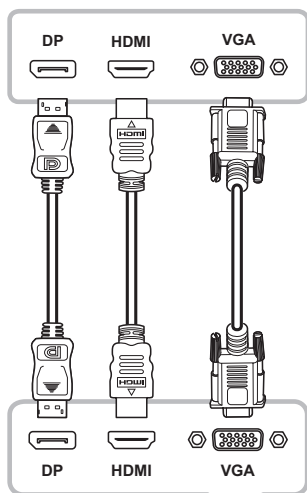

- **DisplayPort**

Подключите один конец кабеля DP к разъему DP на LCD мониторе, а другой конец - к разъему DP компьютера.

- **HDMI**

Подключите один конец кабеля HDMI к разъему HDM на LCD мониторе, а другой конец к разъему HDMI компьютера.

- **VGA**

Подключите один конец кабеля D-Sub (VGA) к разъему D-Sub (VGA) LCD монитора, а другой конец - к разъему D-Sub (VGA) компьютера.

ГЛАВА 3: ИСПОЛЬЗОВАНИЕ LCD МОНИТОРА

3.1 Включение питания

1. Подключите адаптер питания к входу питания постоянного тока на задней панели LCD монитора.
2. Подключите вилку шнура питания к розетке или источнику питания.
3. Нажмите кнопку  на панели управления.

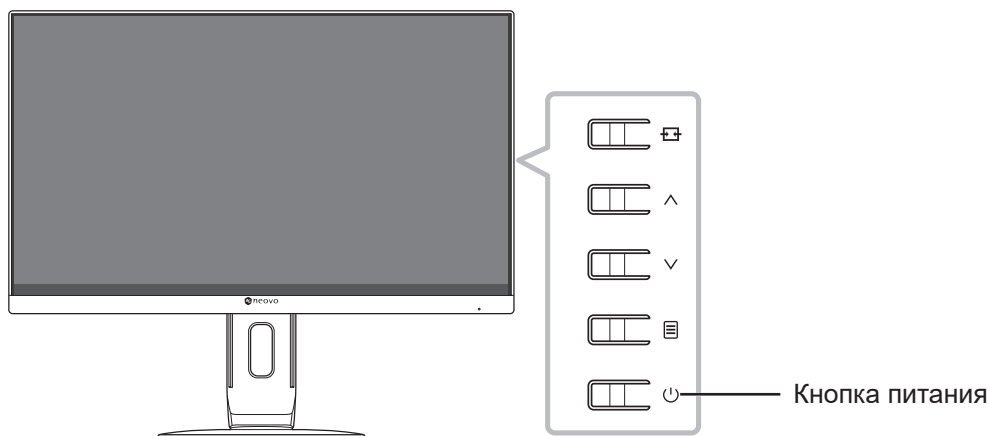

Когда LCD монитор включен, нажмите кнопку , чтобы его выключить.

Примечание: LCD монитор продолжает потреблять энергию, пока шнур питания подключен к электрической розетке. Отключите шнур питания, чтобы полностью отключить питание.

3.2 Выбор источника входного сигнала

Нажмите кнопку , чтобы вызвать меню источника.

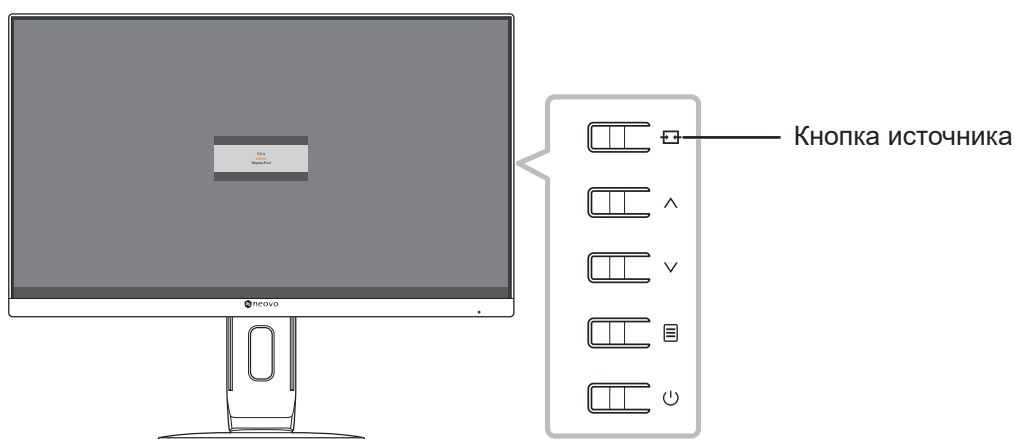

На экране появляется следующее меню:



ИСПОЛЬЗОВАНИЕ LCD МОНИТОРА

3.3 Использование функции автоматической настройки

Нажмите и удерживайте кнопку  не менее 3 секунд, чтобы выполнить автоматическую настройку источника VGA. Эта функция автоматически настраивает LCD монитор на оптимальные настройки, включая горизонтальное и вертикальное положение, частоту и фазу.

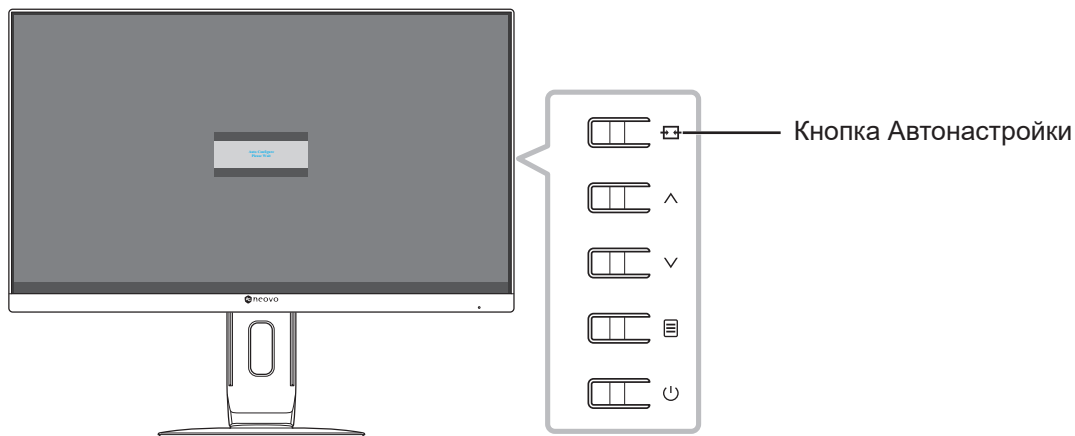

При запуске автоматической настройки на экране отображается следующее сообщение:

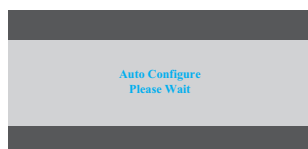

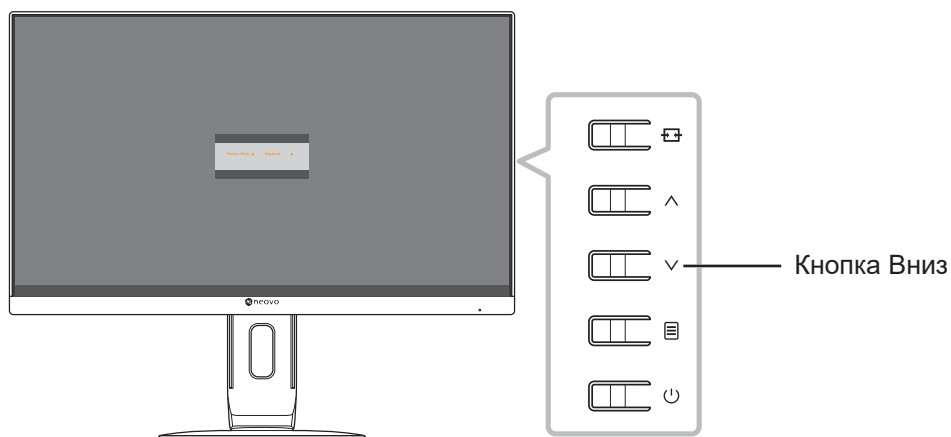

3.4 Выбор режима изображения

Нажмите кнопку , чтобы вызвать меню режимов изображения.





На экране появляется следующее меню:



Нажмите кнопку  или , чтобы выбрать режим изображения. Затем нажмите кнопку  для подтверждения или подождите, пока меню режима изображения автоматически не исчезнет с экрана. Доступные варианты режима изображения включают "Standard" или "DICOM".

ИСПОЛЬЗОВАНИЕ LCD МОНИТОРА

3.5 Отображение экранного меню

Нажмите кнопку , чтобы открыть экранное меню. Нажмите кнопку , чтобы закрыть экранное меню.

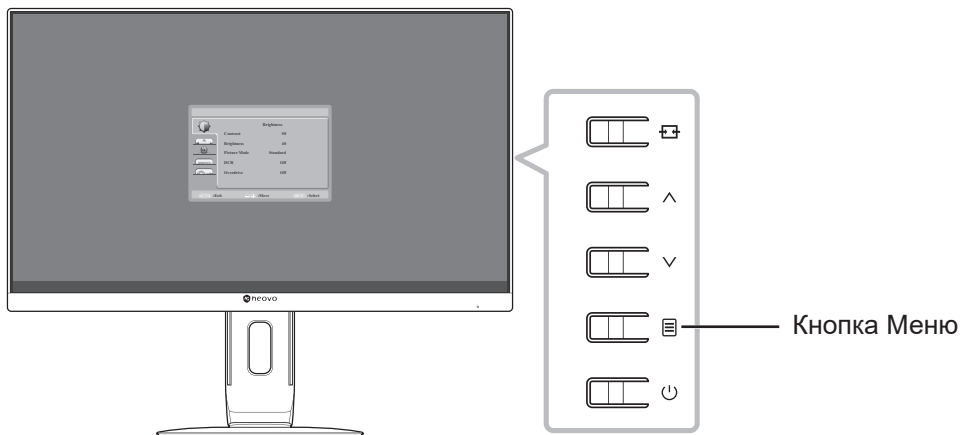

Для получения дополнительной информации о настройке параметров см. стр. 22.

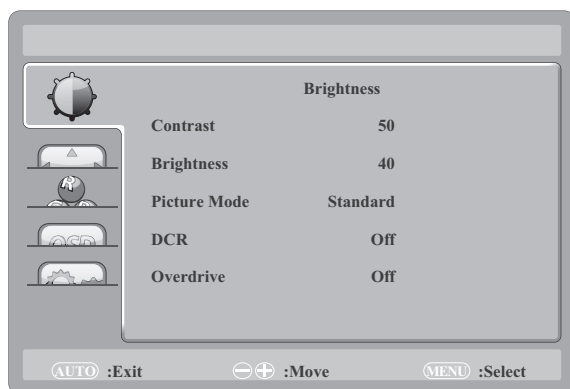

На экране появится следующее меню:



3.6 Блокировка экранного меню

Чтобы заблокировать экранное меню, нажмите и удерживайте кнопку , когда LCD монитор выключен, а затем нажмите кнопку , чтобы включить LCD монитор.

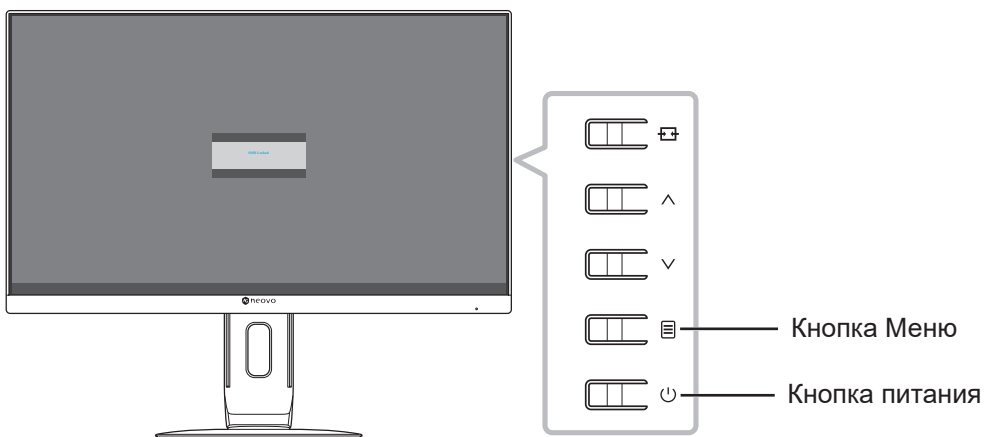

ИСПОЛЬЗОВАНИЕ LCD МОНИТОРА

Следующее меню появляется на экране при нажатии кнопок \wedge , \vee , или \equiv :



Чтобы разблокировать экранное меню, нажмите и удерживайте кнопку \equiv , когда LCD монитор выключен, а затем нажмите кнопку ⏻ .

ГЛАВА 4: ЭКРАННОЕ МЕНЮ

4.1 Использование экранного меню

1. Нажмите кнопку , чтобы вызвать экранное меню.

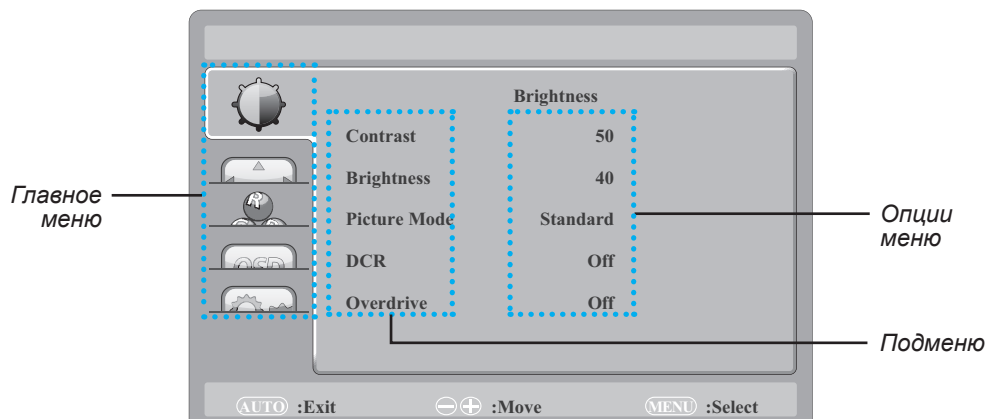

2. Нажмите кнопку  или , чтобы выбрать меню, и нажмите кнопку , чтобы войти в выбранное меню.

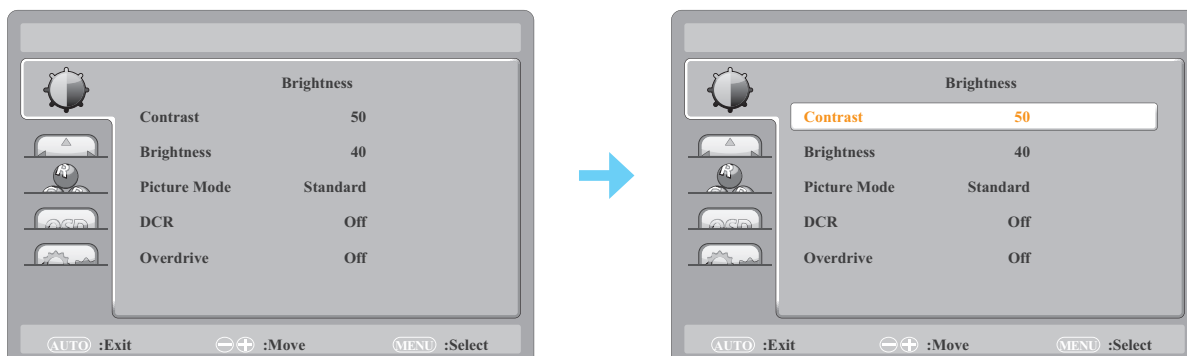

Выбранный значок меню появится на левой панели, а текст выбранного пункта станет оранжевым.

3. Нажмите кнопку  или , чтобы выбрать параметр подменю, и нажмите кнопку , чтобы войти в его параметры.

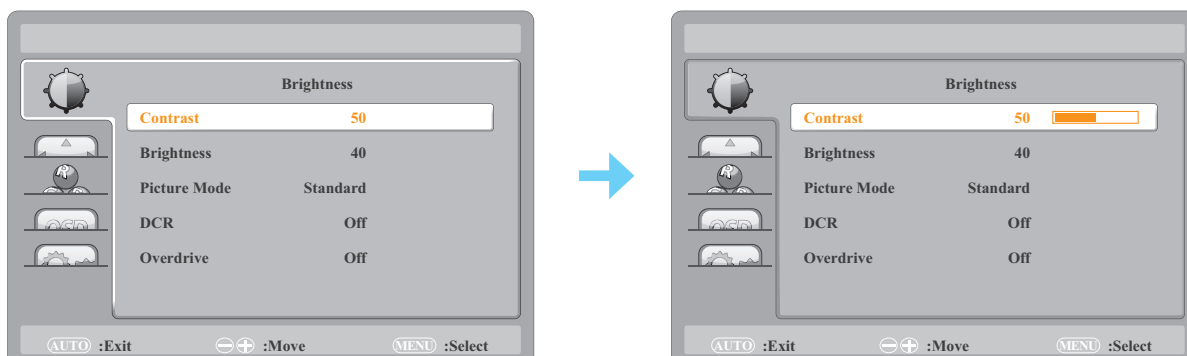

Текст выбранного пункта меню или подменю становится оранжевым.

4. Нажмите кнопку  или , чтобы изменить значение или выбрать настройку.

5. Для выхода из подменю нажмите кнопку .





6. Чтобы закрыть окно экранного меню, нажмите кнопку  несколько раз.

Примечание: При изменении настроек все изменения сохраняются, когда пользователь выполняет следующие действия:

- Переходит в другое меню
- Выходит из экранного меню
- Ожидает исчезновения экранного меню

ЭКРАННОЕ МЕНЮ





4.2 Структура экранного меню

Главное меню	Подменю	Ссылка
Яркость (Brightness) 	Контраст (Contrast)	См.стр. 22.
	Яркость (Brightness)	
	Режим изображения (Picture Mode)	
	Динамический коэффициент контрастности (DCR)	
	Овердрайв (Overdrive)	
Настройка изображения (Image Setting) 	Частота (Clock)	См.стр. 24.
	Фаза (Phase)	
	Регулировка по горизонтали (H. Position)	
	Регулировка по вертикали (V. Position)	
	Соотношение сторон (Aspect Ratio)	
Цветовая температура (Colour Temp.) 	Цветовая температура (Colour Temp.)	См.стр. 25.
	Red	
	Green	
	Blue	
Настройка экранного меню (OSD Setting) 	Горизонтальное положение экранного меню (H. Position)	См.стр. 26.
	Вертикальное положение экранного меню (V. Position)	
	Таймер экранного меню (OSD Timer)	
	Язык (Language)	
Система (System) 	Выбор входа (Input Select)	См.стр. 27.
	DDC/CI	
	Сброс настроек (Reset)	
	Информация (Information)	

Примечание: Доступность некоторых пунктов меню зависит от источника входного сигнала и текущей настройки. Если меню недоступно, оно отключено и отображается серым цветом.



ГЛАВА 5: НАСТРОЙКА LCD МОНИТОРА

5.1 Настройка яркости

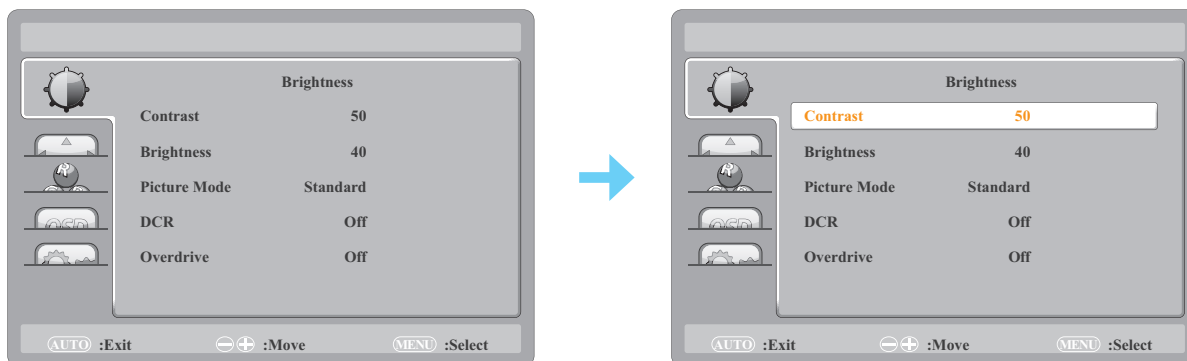
1. Нажмите кнопку , чтобы вызвать экранное меню.
2. Нажмите кнопку  или , чтобы выбрать  и нажмите кнопку , чтобы войти в меню яркости (Brightness).

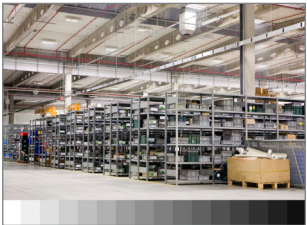
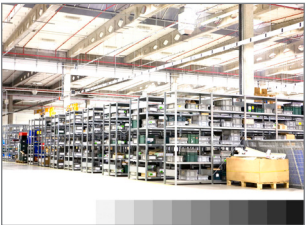
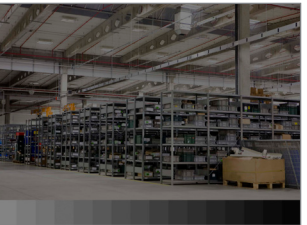
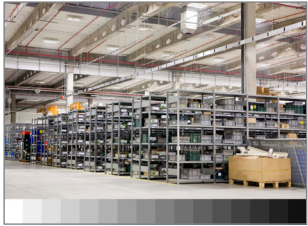

3. Нажмите кнопку  или , чтобы выбрать параметр подменю, и нажмите кнопку , чтобы войти в его подменю.

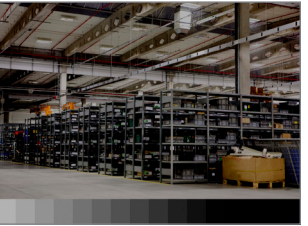



Пункт	Функция	Действие	Диапазон
Контраст (Contrast)	<p>Регулирует разницу между уровнем черного и уровнем белого.</p> <p>Примечание: Если для параметра Режим изображения установлено значение DICOM и / или включен DCR, то контраст не может быть отрегулирован.</p>	Нажмите \wedge/\vee , чтобы настроить значение.	0 до 100
<div style="display: flex; justify-content: space-around;"> <div style="text-align: center;"> <p><i>Original Setting</i></p>  </div> <div style="text-align: center;"> <p><i>High Setting</i></p>  </div> <div style="text-align: center;"> <p><i>Low Setting</i></p>  </div> </div>			
Яркость (Brightness)	<p>Регулирует яркость изображения на экране.</p> <p>Примечание: Если для параметра Режим изображения установлено значение DICOM и / или включен режим DCR, то яркость не может быть отрегулирована.</p>	Нажмите \wedge/\vee , чтобы настроить значение.	0 до 100
<div style="display: flex; justify-content: space-around;"> <div style="text-align: center;"> <p><i>Original Setting</i></p>  </div> <div style="text-align: center;"> <p><i>High Setting</i></p>  </div> <div style="text-align: center;"> <p><i>Low Setting</i></p>  </div> </div>			

НАСТРОЙКА LCD МОНИТОРА



Пункт	Функция	Действие	Диапазон
Режим изображения (Picture Mode)	Выбирает предварительно заданную настройку изображения. Примечание: Если DCR включен, режим изображения установлен заранее и не может быть изменен.	Нажмите \wedge/\vee , чтобы выбрать настройку.	Standard DICOM
Динамический коэффициент контрастности DCR (Dynamic Contrast Ratio)	Активирует динамический коэффициент контрастности (DCR). Эта функция обеспечивает автоматическую регулировку яркости и контрастности изображения на высокой скорости и в диапазоне динамического контраста, например, при просмотре фильмов. DCR подходит для просмотра в помещении.	Нажмите \wedge/\vee , чтобы выбрать настройку.	On Off
Овердрайв (Overdrive)	Увеличивает время отклика монитора.		

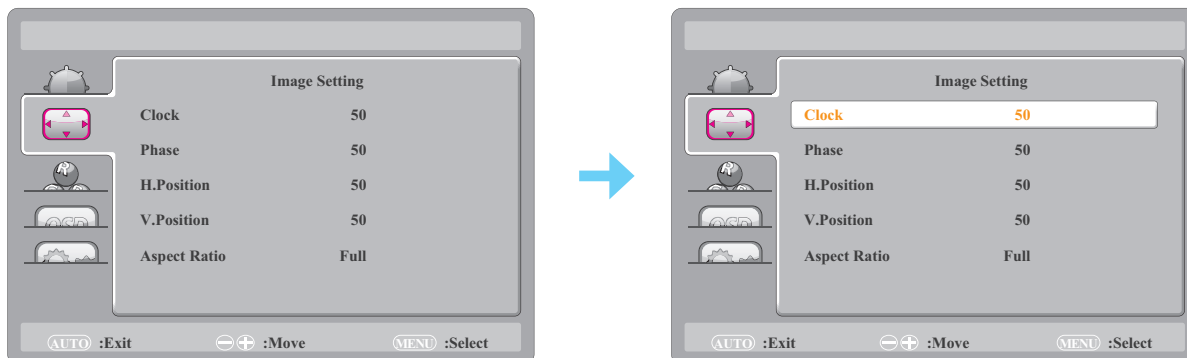

НАСТРОЙКА LCD МОНИТОРА

5.2 Настройка изображения

1. Нажмите кнопку , чтобы вызвать экранное меню.
2. Нажмите кнопку  или , чтобы выбрать  и нажмите кнопку , чтобы войти в меню настройки изображения (Image Setting).







3. Нажмите кнопку  или , чтобы выбрать параметр подменю, и нажмите кнопку , чтобы войти в его настройки.



Пункт	Функция	Действие	Диапазон
Частота (Clock)	Регулирует синхронизацию частоты для синхронизации с видеосигналом. Примечание: Эта опция меню доступна для источника VGA.	Нажмите  /  , чтобы настроить значение.	0 до 100
Phase (Фаза)	Регулирует синхронизацию фазы для синхронизации с видеосигналом. Примечание: Эта опция меню доступна для источника VGA.		
Регулировка по горизонтали H. Position (Horizontal Position)	Перемещает изображение на экране влево или вправо. Примечание: Эта опция меню доступна для источника VGA.		
Регулировка по вертикали V. Position (Vertical Position)	Перемещает изображение на экране вверх или вниз. Примечание: Эта опция меню доступна для источника VGA.		
Соотношение сторон (Aspect Ratio)	Выбирает соотношение сторон изображения на экране.		

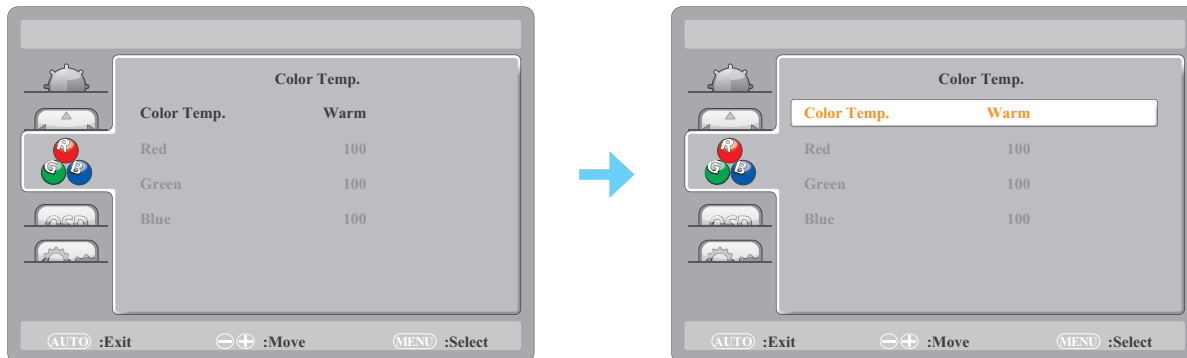

НАСТРОЙКА LCD МОНИТОРА

5.3 Настройка цветовой температуры

1. Нажмите кнопку , чтобы вызвать экранное меню.
2. Нажмите кнопку  или , чтобы выбрать  и нажмите кнопку , чтобы войти в меню цветовой температуры (Color Temp.).



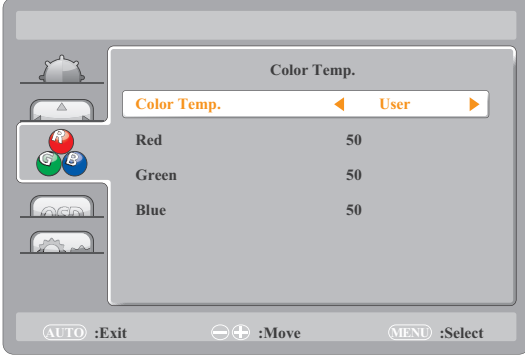



3. Нажмите кнопку  или , чтобы выбрать параметр подменю, и нажмите кнопку , чтобы войти в его настройки.



Пункт	Функция	Действие	Диапазон
Цветовая температура (Colour Temp. (Colour Temperature))	Предоставляет несколько настроек регулировки цвета.	Нажмите \wedge/\vee , чтобы выбрать настройку.	Warm Neutral Cool sRGB User
	<p>Если для параметра Color Temp. установлено значение User (Пользователь), вы можете настроить цветовую температуру, отрегулировав настройку красного, зеленого или синего в соответствии с вашими предпочтениями</p>  <ol style="list-style-type: none"> а. Выберите User (Пользователь) и нажмите кнопку . б. Нажмите кнопку \wedge/\vee, чтобы выбрать цвет, который вы хотите настроить. Затем нажмите кнопку , чтобы войти в подменю. в. Нажмите кнопку \wedge/\vee, чтобы настроить значение (0 ~ 100). 		

НАСТРОЙКА LCD МОНИТОРА

5.4 Настройка экранного меню

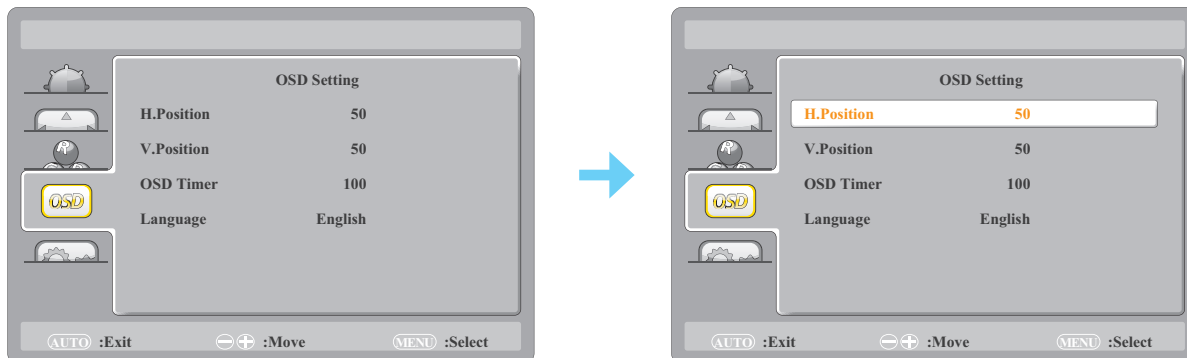
1. Нажмите кнопку , чтобы вызвать экранное меню.
2. Нажмите кнопку  или , чтобы выбрать  и нажмите кнопку , чтобы войти в настройки экранного меню (OSD Setup).







3. Нажмите кнопку  или , чтобы выбрать параметр подменю, и нажмите кнопку , чтобы войти в его настройки.

Пункт	Функция	Действие	Диапазон
Горизонтальная позиция экранного меню (H. Position (Horizontal Position))	Перемещает экранное меню влево или вправо экрана.	Нажмите \wedge/\vee , чтобы настроить значение.	0 до 100 (увеличение на 5)
Вертикальная позиция экранного меню (V. Position (Vertical Position))	Перемещает экранное меню вверх или вниз по экрану.		
Таймер экранного меню (OSD Timer)	Устанавливает продолжительность (в секундах) отображения экранного меню. По истечении времени экранное меню автоматически деактивируется.		5 до 100 (увеличение на 5)
Язык (Language)	Выбирает язык экранного меню.	Нажмите \wedge/\vee , чтобы выбрать настройку.	English 繁中 简中 Français Español Deutsch



НАСТРОЙКА LCD МОНИТОРА

5.5 Системные настройки

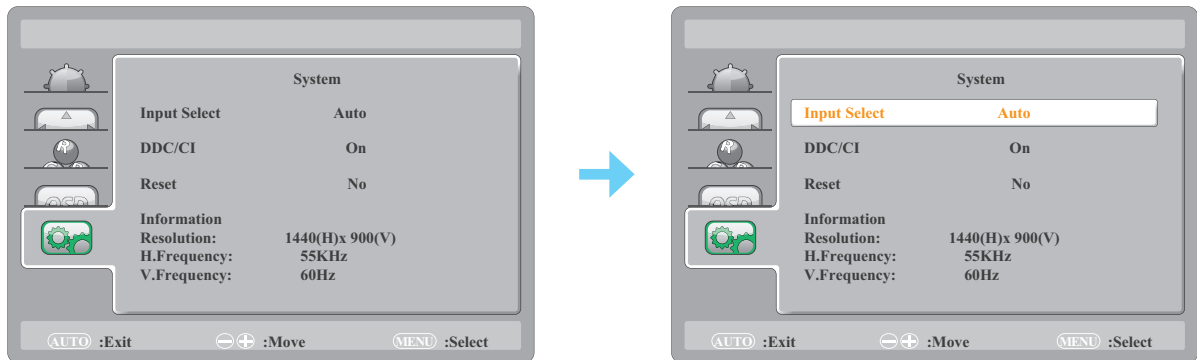
1. Нажмите кнопку , чтобы вызвать экранное меню.
2. Нажмите кнопку  или , чтобы выбрать  и нажмите кнопку , чтобы войти в системное меню (System menu).





3. Нажмите кнопку  или , чтобы выбрать параметр подменю, и нажмите кнопку , чтобы войти в его настройки.

Пункт	Функция	Действие	Диапазон
Выбор входа (Input Select)	Переключает источник входного сигнала, когда подключены два входных сигнала.	Нажмите  /  , чтобы выбрать настройку.	Auto VGA HDMI DisplayPort
DDC/CI	Активирует протокол DDC / CI, чтобы позволить пользователям настраивать монитор с помощью программного обеспечения с использованием кабеля VGA.		On Off
Сброс настроек (Reset)	Сброс всех индивидуальных настроек к заводским настройкам.		Yes No
Информация (Information)	Отображает информацию об источнике входного сигнала, такую как разрешение, горизонтальная частота и вертикальная частота.	-	-

ГЛАВА 6: ПРИЛОЖЕНИЕ

6.1 Предупреждающие сообщения

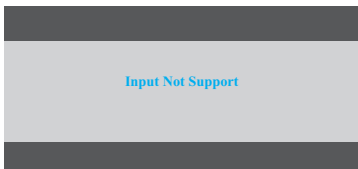
Когда появляется любое из этих предупреждающих сообщений, проверьте следующие пункты.

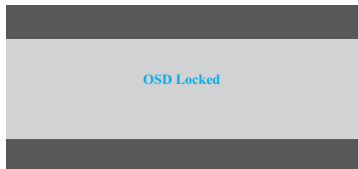
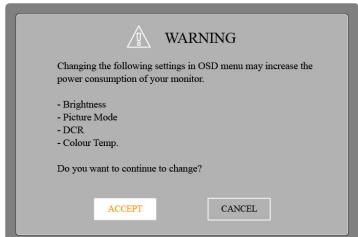

Сообщение	Причина	Решение
 <p>Input Not Support</p>	Установлено слишком высокое разрешение или частота обновления видеокарты компьютера.	√ Измените разрешение или частоту обновления видеокарты.
 <p>No Signal</p>	LCD монитор не может обнаружить сигнал источника входного сигнала.	<ul style="list-style-type: none"> √ Проверьте, включен ли источник входного сигнала. √ Проверьте, правильно ли подключен сигнальный кабель. √ Проверьте, не перекручен ли какой-либо штырек внутри разъема кабеля.
 <p>OSD Locked</p>	Экранное меню заблокировано пользователем.	√ Разблокируйте экранное меню. См. стр. 18.
 <p>WARNING Changing the following settings in OSD menu may increase the power consumption of your monitor. - Brightness - Picture Mode - DCR - Colour Temp. Do you want to continue to change? ACCEPT CANCEL</p>	Это окно с предупреждением отображается только при первом изменении настройки функции меню.	<ul style="list-style-type: none"> √ Выберите ACCEPT, чтобы продолжить изменение настроек, или выберите CANCEL, чтобы отключить изменение настроек. <div style="border: 1px solid gray; padding: 5px; margin-top: 10px;"> <p>Примечание: Операция может отличаться в зависимости от модели продукта.</p> </div>

ПРИЛОЖЕНИЕ

6.2 Тайминг

РЕЖИМЫ VESA							
Режим	Разрешение	Общий	Горизонтальный		Вертикальный		
			Номинальная частота ± 1kHz	Полярность синхрон.	Номинальная частота ± 1kHz	Полярность синхрон.	Номинальная частота (MHz)
VGA	640 x 480 @ 60 Hz	800 x 525	31.469	N	59.940	N	25.175
	640 x 480 @ 72 Hz	832 x 520	37.861	N	72.809	N	31.500
	640 x 480 @ 75 Hz	840 x 500	37.500	N	75.00	N	31.500
SVGA	800 x 600 @ 56 Hz	1024 x 625	35.156	N/P	56.250	N/P	36.000
	800 x 600 @ 60 Hz	1056 x 628	37.879	P	60.317	P	40.000
	800 x 600 @ 72 Hz	1040 x 666	48.077	P	72.188	P	50.000
	800 x 600 @ 75 Hz	1056 x 625	46.875	P	75.000	P	49.500
XGA	1024 x 768 @ 60 Hz	1344 x 806	48.363	N	60.004	N	65.000
	1024 x 768 @ 70 Hz	1328 x 806	56.476	N	70.069	N	75.000
	1024 x 768 @ 75 Hz	1312 x 800	60.023	P	75.029	P	78.750
SXGA	1280 x 1024 @ 60 Hz	1688 x 1066	63.981	P	60.020	P	108.000
	1280 x 1024 @ 75 Hz	1688 x 1066	79.976	P	75.025	P	135.000
WXGA+	1440 x 900 @ 60 Hz	1904 x 934	55.935	N	59.887	P	106.500
	1440 x 900 @ 60 Hz	1600 x 926	55.469	P	59.901	N	88.750
WSXGA	1680 x 1050 @ 60 Hz	2240 x 1089	65.290	N	59.954	P	146.250
	1680 x 1050 @ 60 Hz	1840 x 1080	64.674	P	59.883	N	119.000
HD	1920 x 1080 @ 60 Hz	2200 x 1125	67.500	N	60.000	N	148.500
VESA	1152 x 864 @ 75 Hz	1600 x 900	67.500	P	75.000	P	108.000
	1280 x 960 @ 60 Hz	1800 x 1000	60.000	P	60.000	P	108.000
РЕЖИМЫ IBM							
DOS	720 x 400 @ 70 Hz	900 x 449	31.469	N	70.087	P	28.322
РЕЖИМЫ MAC							
VGA	640 x 480 @ 67 Hz	864 x 525	35.000	N	66.667	N	30.240
XGA	1024 x 768 @ 75 Hz	1328 x 804	60.241	N	74.927	N	80.000

6.3 Устранение неисправностей

Проблема	Возможная причина и решение
<p>Нет картинки.</p> <ul style="list-style-type: none"> Светодиодный индикатор выключен. 	<ul style="list-style-type: none"> Убедитесь, что LCD монитор включен. Убедитесь, что кабель питания правильно подключен к LCD монитору. Убедитесь, что кабель питания подключен к розетке.
<ul style="list-style-type: none"> Светодиодный индикатор синий. 	<ul style="list-style-type: none"> Проверьте, включен ли компьютер. Убедитесь, что компьютер находится в режиме ожидания, переместите мышь или нажмите любую клавишу, чтобы вывести компьютер из режима ожидания.
Неверное положение изображения.	<ul style="list-style-type: none"> Для входа VGA отрегулируйте настройки положения по горизонтали (H. Position) и вертикали (V. Position) в меню настройки изображения (Image Setup)  (см. стр. 24).
Отображаемые тексты размыты.	<ul style="list-style-type: none"> Для входа VGA нажмите и удерживайте кнопку  для автоматической настройки экрана. Для входа VGA отрегулируйте настройки Clock и Phase в меню Image Setting  (см. стр 24).
На экране появляются красные, синие, зеленые, белые точки.	<ul style="list-style-type: none"> LCD монитор содержит миллионы микротранзисторов. Повреждение нескольких транзисторов и появление пятен является нормальным явлением. Это допустимо и не считается неисправностью.
Нет аудиовыхода.	<ul style="list-style-type: none"> Аудиовыход не поддерживается.
На LCD мониторе образовался конденсат.	<ul style="list-style-type: none"> Обычно это происходит, когда LCD монитор перемещается из холодного помещения в помещение с высокой температурой. Не включайте LCD монитор, дождитесь исчезновения конденсата.
На экране появляются тени от статического изображения.	<ul style="list-style-type: none"> Выключите LCD монитор на длительное время. Используйте экранную заставку или черно-белое изображение и запускайте его в течение длительного времени.

6.4 Транспортировка LCD монитора

Чтобы транспортировать LCD монитор, поместите его в оригинальную упаковку.

1. Снимите подставку.

Открутите винты, которыми подставка крепится к LCD монитору. Затем снимите подставку.

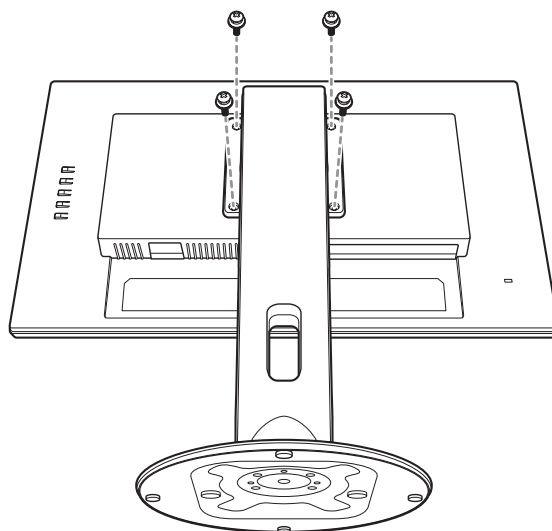

2. Положите LCD монитор на нижнюю поролоновую подушку.
3. Поместите верхнюю поролоновую подушку на верхнюю часть LCD монитора.
4. Разместите подставку и аксессуары в специально отведенном месте (при необходимости).
5. Поместите LCD монитор в коробку. Заклейте коробку липкой лентой.

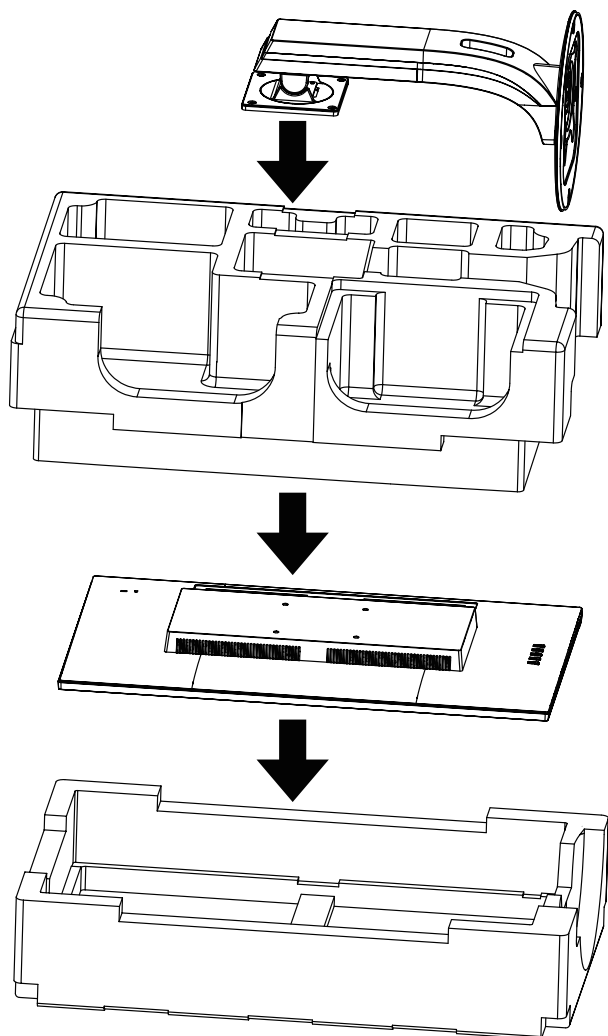

Примечание:

- *Рекомендуется использовать оригинальную упаковочную коробку.*
- *При повторной упаковке аккуратно поместите LCD монитор в коробку и защитите стеклянную панель от прикосновения к любому предмету.*

ГЛАВА 7: ТЕХНИЧЕСКИЕ ХАРАКТЕРИСТИКИ

7.1 Технические характеристики монитора

		MD-2402	MD-2702
Panel	Panel Type	LED-Backlit TFT LCD (VA Technology)	LED-Backlit TFT LCD (VA Technology)
	Panel Size	23.8"	27.0"
	Max. Resolution	FHD 1920 x 1080	FHD 1920 x 1080
	Pixel Pitch	0.275 mm	0.311 mm
	Brightness	250 cd/m ²	300 cd/m ²
	Contrast Ratio	20,000,000:1 (DCR)	20,000,000:1 (DCR)
	Viewing Angle (H/V)	178°/178°	178°/178°
	Display Colour	16.7M	16.7M
	Response Time	5 ms	5 ms
Frequency (H/V)	Frequency (H)	30 kHz-83 KHz	30 kHz-83 KHz
	Frequency (V)	50 Hz-76 Hz	50 Hz-76 Hz
Input	VGA	15-Pin D-Sub x 1	15-Pin D-Sub x 1
	HDMI	1.4 x 1	1.4 x 1
	DisplayPort	x 1	x 1
Power	Power Supply	External	External
	Power Requirements	DC 12V, 1.96A	DC 12V, 2.5A
	On Mode	13W (On)	16W (On)
	Stand-by Mode	< 0.3W	< 0.3W
	Off Mode	< 0.2W	< 0.2W
Operating Conditions	Temperature	0°C-40°C (32°F-104°F)	0°C-40°C (32°F-104°F)
	Humidity	10%-85% (non-condensing)	10%-85% (non-condensing)
Storage Conditions	Temperature	-25°C-55°C (-13°F-131°F)	-25°C-55°C (-13°F-131°F)
	Humidity	5%-93%(non-condensing)	5%-93%(non-condensing)
DICOM		Yes	Yes
Mounting	VESA FPMPI	Yes (100 x 100 mm)	Yes (100 x 100 mm)
Stand	Tilt	-5° to 23°	-5° to 23°
Security	Kensington Security Slot	Yes	Yes
Dimensions	Product with Base (W x H x D)	539.5 x 498.0 x 249.0 mm (21.2" x 19.6" x 9.8")	621.6 x 519.8 x 249.0 mm (24.1" x 20.5" x 9.8")
	Packaging (W x H x D)	625.0 x 403.0 x 280.0 mm (24.6" x 15.9" x 11.0")	700.0 x 456.0 x 282.0 mm (27.6" x 18.0" x 11.1")
Weight	Product with Base	5.2 kg (11.5 lb)	6.1 kg (14.5 lb)
	Packaging	7.4 kg (16.3 lb)	8.8 kg (19.4 lb)

Примечание: Технические характеристики могут быть изменены без предварительного уведомления.

ТЕХНИЧЕСКИЕ ХАРАКТЕРИСТИКИ

7.2 Размеры монитора

7.2.1 Размеры MD-2402

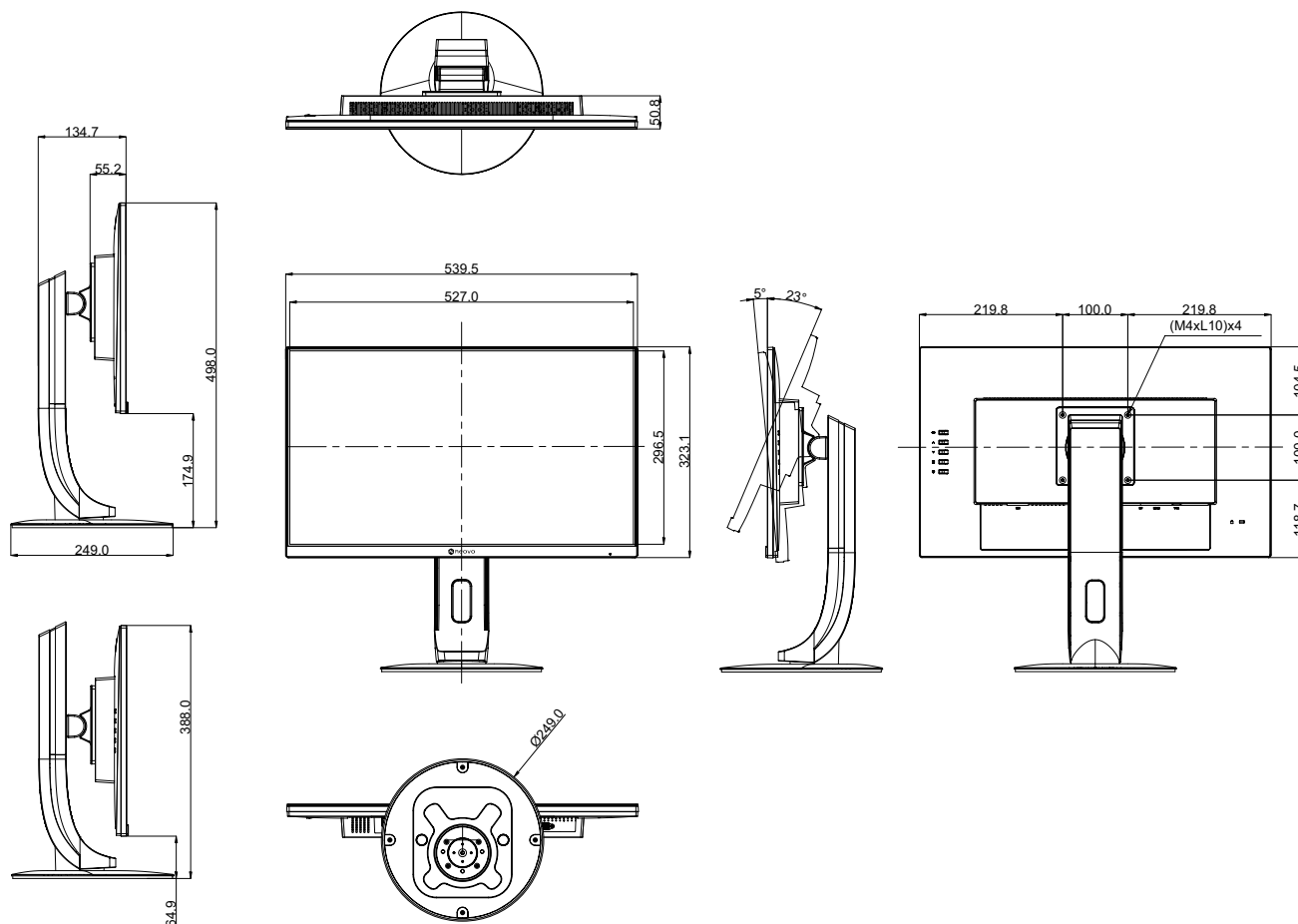

ТЕХНИЧЕСКИЕ ХАРАКТЕРИСТИКИ

7.2.2 Размеры MD-2702

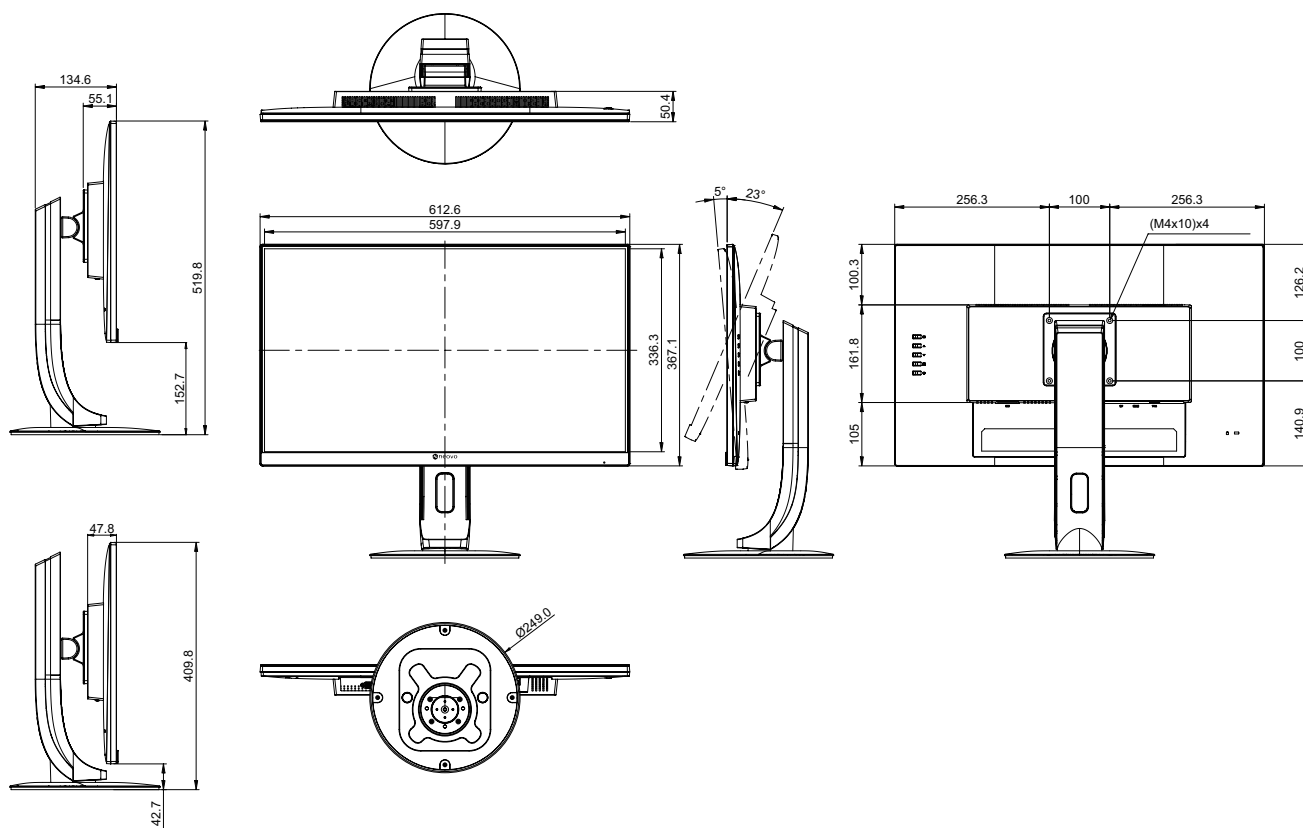

AG Neovo

Company Address: 5F-1, No. 3-1, Park Street, Nangang District, Taipei, 11503, Taiwan.

Copyright © 2021 AG Neovo. All rights reserved.

MD-2402/MD-2702 Eprel registration number: 775395/775402

MD2420/MD2720_UM_V011